

Manuel de instrucciones

Edición 1.0

Afiladora de brocas

OPTigrind®
GQ-D13





Índice

1	Seguridad	
1.1	Convenciones de representación	4
1.2	Advertencias de seguridad (Notas de advertencia)	4
1.2.1	Clasificación de peligros	4
1.2.2	Otros pictogramas	5
1.3	Utilización conforme a lo prescrito	5
1.4	Peligros que puede entrañar la afiladora de brocas	5
1.5	Utilización errónea razonablemente previsible	6
2	Datos técnicos	
2.1	Emisiones	7
3	Volumen de suministro y montaje	
3.1	Almacenamiento	8
4	Manejo	
4.1	Reafilado de brocas espirales	9
5	Mantenimiento	
5.1	Preparación	11
5.2	Sustitución de la muela abrasiva	11
5.3	Corrección de fallos	11
6	Ersatzteile - Spare parts	
6.1	Ersatzteilzeichnung - Drawing spare parts - GQ-D13.....	12
6.1.1	Ersatzteilliste - Spare part list - GQ-D13	12
6.2	Schaltplan - Wiring diagram.....	13
7	Anexo	
7.1	Derechos de propiedad	14
7.2	Reivindicaciones en concepto de garantía por causa de deficiencias / garantía	14
7.3	Indicación relativa al modo de hacer los desechos / posibilidades de reutilización de materiales:	15
7.3.1	Puesta fuera de servicio	15
7.3.2	Eliminación del embalaje de aparatos nuevos	15
7.3.3	Eliminación del aparato usado	15
7.3.4	Eliminación de los componentes eléctricos y electrónicos.....	15
7.4	Eliminación a través de recogida municipal.....	16
7.5	RoHS , 2002/95/CE	16
7.6	Seguimiento del producto	16
7.7	Declaración CE de conformidad	17



Prólogo

Estimado cliente:

Le agradecemos su compra de un producto OPTIMUM.

Las máquinas OPTIMUM para el procesamiento de metales ofrecen la mejor calidad, soluciones técnicas óptimas y una excelente relación precio-calidad. Gracias al constante desarrollo y a la innovación en nuestros productos ofrecemos siempre la tecnología y seguridad más modernas .

Antes de poner en servicio la máquina lea detalladamente este manual de instrucciones y familiarícese con la máquina. Asegúrese de que todas las personas encargadas de la operación de la máquina también hayan leído y comprendido el manual.

Conserve este manual en un lugar seguro y cercano a la máquina.

Información

El manual de instrucciones contiene especificaciones para instalar, operar y realizar el mantenimiento de la máquina de manera segura y adecuada. El constante respeto de todas las indicaciones contenidas en este manual garantiza la seguridad de las personas y de la máquina.

El manual establece la finalidad de uso de la máquina y contiene toda la información requerida para su operación comercial así como para garantizar una larga vida útil.

En el capítulo "Mantenimiento" están descritas todas las pruebas de funcionamiento que el usuario debe realizar en forma regular.

Las imágenes e informaciones contenidas en este manual pueden diferir del diseño constructivo de su máquina. Como fabricantes estamos abocados al perfeccionamiento y a la actualización de nuestros productos, por lo que es posible que se realicen modificaciones sin anunciarlas con antelación. Las imágenes reales de la máquina pueden diferir en algunos detalles respecto de las reproducidas en estas instrucciones, sin embargo, esto no afectará en forma alguna la operatividad de la máquina.

Es por ello que las diferencias en las indicaciones y especificaciones no dan lugar ningún tipo de derecho a resarcimiento. Nos reservamos el derecho de realizar modificaciones y cometer errores.

Sus comentarios en relación con este manual de instrucciones son un aporte importante para la optimización del trabajo que ofrecemos a nuestros clientes. Si tiene preguntas o sugerencias, póngase en contacto con nuestras oficinas de Servicio Técnico.

Si tuviera preguntas luego de leer este manual de instrucciones o si tiene un problema que no puede resolver con su ayuda, póngase en contacto con su distribuidor o directamente con OPTIMUM.

Optimum Maschinen Germany GmbH

Dr.- Robert - Pflieger - Str. 26

D-96103 Hallstadt

Fax (+49)0951 / 96555 - 888

Email: info@optimum-maschinen.de

Internet: www.optimum-maschinen.de



1 Seguridad

1.1 Convenciones de representación

da indicaciones adicionales

exhorta a la acción

○ Enumeraciones

Esta sección del manual de instrucciones

- le explica el significado y el uso de las notas de advertencia utilizadas en este manual,
- determina el uso de la afiladora de brocas conforme a lo prescrito,
- destaca los peligros para usted y otras personas en caso de no respetar estas instrucciones,
- le informa de cómo evitar peligros.

Como complemento del manual de instrucciones, respete

- las leyes y los reglamentos pertinentes,
- las disposiciones legales acerca de la prevención de accidentes laborales,

INFORMACIÓN

En caso de no poder solucionar un problema con la ayuda de este manual de instrucciones póngase en contacto con nosotros:



España

ASLAK, S.L.

Salvador Gil i Vernet, 5

08192 Sant Quirze del Vallès - Barcelon

info@aslak.es

Alemania

Optimum Maschinen Germany GmbH

Dr. Robert-Pfleger-Str. 26

D- 96103 Hallstadt

info@optimum-maschinen.de

1.2 Advertencias de seguridad (Notas de advertencia)

1.2.1 Clasificación de peligros

Clasificamos las advertencias de seguridad en varios niveles. En la tabla adjunta le proporciona una vista general de la clasificación de símbolos (pictogramas) y expresiones de alarma para el peligro concreto y sus (posibles) consecuencias.

Pictograma	Expresión de alarma	Definición/consecuencias
	¡PELIGRO!	Peligro inminente que provocará heridas graves o la muerte al personal.
	¡ADVERTENCIA!	Riesgo: peligro que podría provocar heridas graves o la muerte de personas.
	¡PRECAUCIÓN!	Peligro o procedimiento no seguro que podría provocar heridas a personas o daños a la propiedad.
	¡ATENCIÓN!	Situación que podría provocar daños en la máquina y el producto así como otros daños. No existen riesgos de lesión para las personas.
	INFORMACIÓN	Consejos de aplicación y otros tipos de información y advertencia importante/útil. No existen consecuencias peligrosas o perjudiciales para personas u objetos.



1.2.2 Otros pictogramas



¡Advertencia:
sustancias inflamables!



¡Advertencia:
arranque automático!



Advertencia de piezas
giratorias



¡Desconectar el enchufe de la
red!



¡Usar gafas de protección!



¡Leer el manual de instrucciones!



¡Proteger el medio ambiente!



Dirección de la persona de
contacto

1.3 Utilización conforme a lo prescrito

La afiladora de brocas está diseñada y fabricada para su utilización en un entorno sin atmósfera potencialmente explosiva. La afiladora de brocas debe utilizarse exclusivamente para reafilar brocas espirales. El uso de lubricantes-refrigerantes está prohibido y tampoco es necesario. La afiladora de brocas no está concebida para ser operada al aire libre. Si la afiladora de brocas se utiliza de un modo distinto al indicado arriba, se modifica sin la autorización de la empresa Optimum Maschinen GmbH o se utiliza de otro modo, ya no se utiliza conforme a lo prescrito.

No asumiremos responsabilidad de los daños causados por un empleo fuera del marco prescrito. Hacemos hincapié en que las modificaciones constructivas, técnicas o tecnológicas no autorizadas por Optimum Maschinen GmbH también anularán la garantía.

También forma parte de la utilización conforme a lo prescrito que

- se respeten los valores operativos de la afiladora de brocas,
- se respete el manual de instrucciones,
- se respeten los intervalos de limpieza,
- no se utilice la afiladora de brocas en un modo de funcionamiento permanente.

📖 „Datos técnicos“ en página 7

1.4 Peligros que puede entrañar la afiladora de brocas

La afiladora de brocas incorpora los últimos avances tecnológicos.

No obstante, queda un riesgo residual, ya que la afiladora de brocas funciona

- a altas revoluciones,
- con piezas en rotación,
- con una muela abrasiva (proyección de chispas)
- con tensiones eléctricas y corrientes.



1.5 Utilización errónea razonablemente previsible

- Cualquier otra utilización diferente o que exceda la establecida en el punto "Utilización adecuada" se considera como inadecuada y queda prohibida.
- No se permite operar la máquina sin los dispositivos de protección previstos. Es necesario consultar al fabricante en caso de cualquier otra utilización.
- Con la afiladora de brocas solo se deben reafilar brocas espirales secas. Para evitar usos erróneos antes de la primera puesta en funcionamiento se ha de leer y entender el manual de instrucciones.

¡ADVERTENCIA!

Mantenga alejada de los niños la afiladora de brocas y, una vez finalizado su trabajo, cierre las aberturas con las cubiertas de protección.



¡ADVERTENCIA!

Permanezca siempre en la afiladora de brocas hasta que esta se pare y haya sido desenchufada.



¡ADVERTENCIA!

Antes de conectar la afiladora de brocas es imprescindible comprobar que

- no se provoquen peligros para las personas,
- que no se dañen objetos.



¡ADVERTENCIA!

Peligro de incendio y explosión por proyección de chispas.

- No utilice la afiladora de brocas cerca de sustancias combustibles o explosivas.



Absténgase de cualquier modo de trabajo que ponga en peligro la seguridad:

- Verifique que no ponga en peligro a nadie con su trabajo.
- Use gafas de protección.
- Es imprescindible cumplir las instrucciones de este manual en el montaje, el manejo y la limpieza.
- No trabaje en la afiladora de brocas si su capacidad de concentración queda reducida por motivos como, por ejemplo, la influencia de medicamentos.





2 Datos técnicos

Conexión eléctrica	230 V ~ 50Hz , 80 W
Número de revoluciones de la muela abrasiva	4200 rpm
Muela abrasiva	Muela de acero, revestida de nitruro de boro cúbico-cristalino
Carga permanente máxima	5 minutos
Velocidad máx. de rectificado [m/s]	17
Ángulo de punta fijo	118°
Capacidad de rectificado de brocas espirales	Ø 3mm - Ø 13mm
Dimensiones Altura [mm]	150
Dimensiones Profundidad [mm]	140
Dimensiones Anchura [mm]	290
Peso neto [kg]	2,5
Peso bruto [kg]	3
Dimensiones de embalaje L x A x H [mm]	230 x 195 x 165
Condiciones ambientales Temperatura	Desde +5 hasta +40 °C
Condiciones ambientales Humedad del aire	máx. 70 %
Condiciones ambientales Generales	no utilizar al aire libre

2.1 Emisiones

La generación de ruido (emisión) de la afiladora de brocas es inferior a 72 dB(A) y puede superar 80 dB(A).

¡PRECAUCIÓN!

Dependiendo del nivel de exposición al ruido y de los valores límites de referencia, el usuario debe llevar una protección auricular adecuada. Le recomendamos en general que emplee una protección contra los ruidos y una protección de los oídos.



INFORMACIÓN

Este valor numérico ha sido medido en una máquina nueva bajo las condiciones de servicio prescritas. Dependiendo de la edad o bien del desgaste de la máquina concreta puede modificarse su nivel de ruido. Este valor numérico ha sido medido en una máquina nueva bajo las condiciones de servicio prescritas. A pesar de la relación de dependencia entre el grado de la emisión de ruido y el grado de las molestias causadas por el ruido mismo, esto no puede emplearse de modo confiable para determinar si son necesarias medidas de precaución adicionales. Los siguientes factores influyen en el grado real de las molestias causadas por el ruido que ha de soportar el operario:

- Características del local de trabajo, p. ej., el tamaño del comportamiento de la amortiguación,
- otras fuentes de ruidos como, por ejemplo, la cantidad de máquinas,
- otros procesos que tengan lugar en las proximidades y el tiempo de exposición del usuario.

Además los niveles de exposición admisibles pueden ser diferentes de un país a otro debido a las prescripciones nacionales. Estas informaciones relativas a la emisión de ruido deben permitirle al usuario de la máquina no obstante llevar a cabo una mejor evaluación de la peligrosidad y los riesgos.



3 Volumen de suministro y montaje

Al recibir la entrega, compruebe inmediatamente si la afiladora de brocas presenta daños ocasionados por el transporte. Para ello, saque todas las piezas del embalaje y compárelas con las siguientes ilustraciones. Atornille las dos tapas de cubierta (3) y (4) en la carcasa y fije la tapa guardapolvos (5) en la abertura trasera.

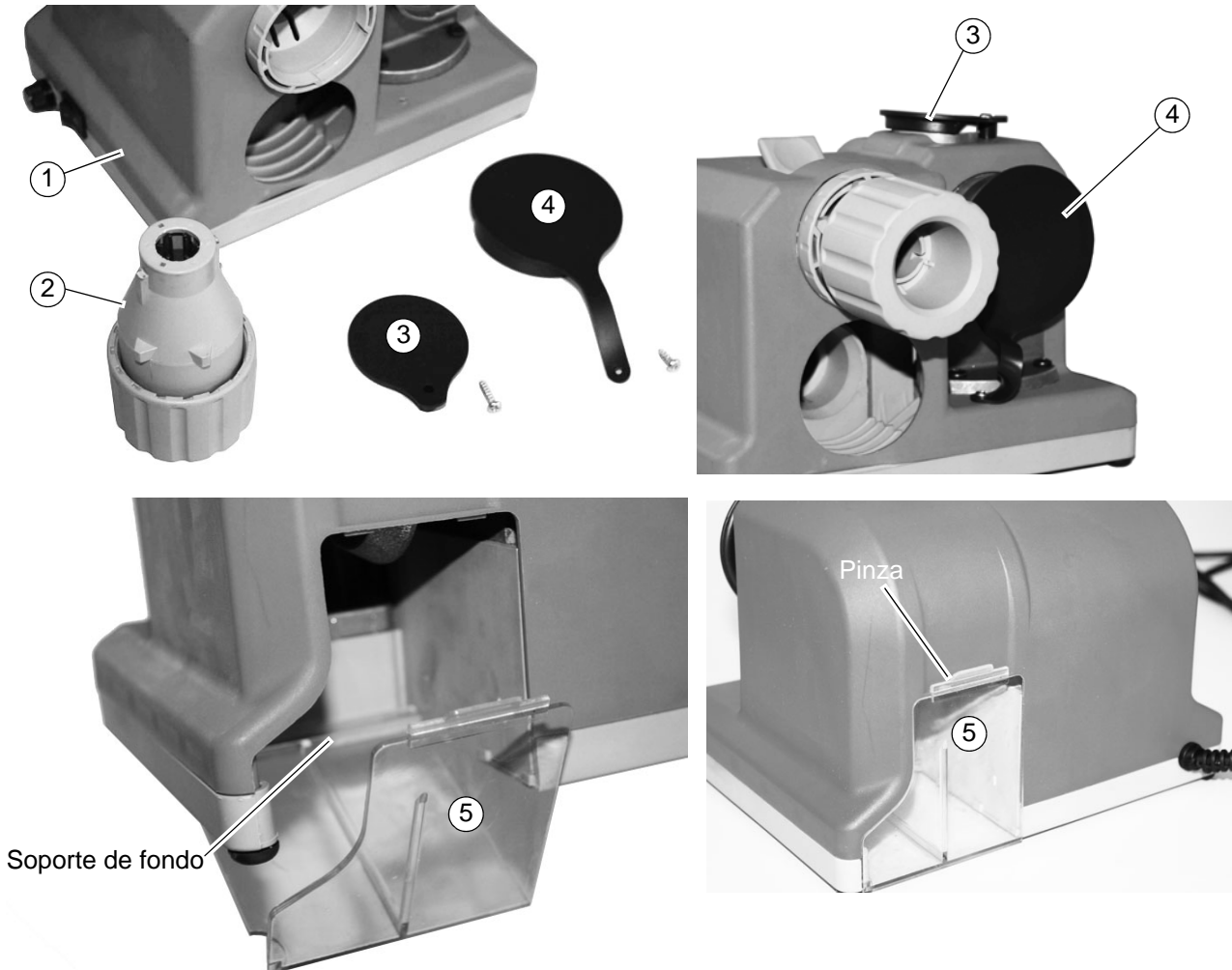

1	Afiladora de brocas	2	Portaplacas	3	Tapa abatible arriba
4	Tapa abatible delante	5	Tapa guardapolvos		

3.1 Almacenamiento

¡ATENCIÓN!

En caso de un mantenimiento no apropiado pueden dañarse y destruirse componentes importantes. Almacene la afiladora de brocas únicamente en las condiciones ambientales indicadas en los datos técnicos.





4 Manejo



2	Portaplacas	6	Abertura dispositivo de ajuste para broca espiral
7	Abertura para el reafilado de brocas espirales	9	Interruptor conmutador
10	Palpador de fijación	11	Abertura para reducir el filo transversal

4.1 Reafilado de brocas espirales

Antes de reafilar una broca espiral, la broca debe ajustarse primero en la longitud sobresaliente y en el ángulo adecuado. El ajuste se realiza en la abertura (6). "dispositivo de ajuste para broca espiral".

Una vez realizados los trabajos de ajuste, la broca espiral se afila en la abertura (7) "reafilado de brocas espirales".

Para distintos materiales o tipos de uso, la broca puede afilarse después del reafilado en la abertura (11) "reducción del filo transversal".

¡Use gafas de protección!



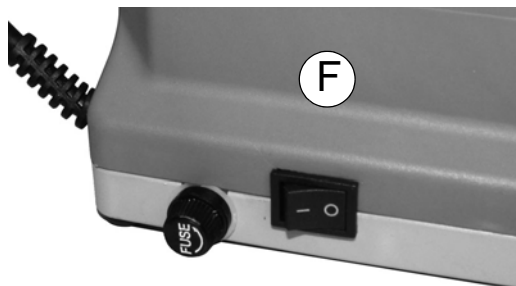
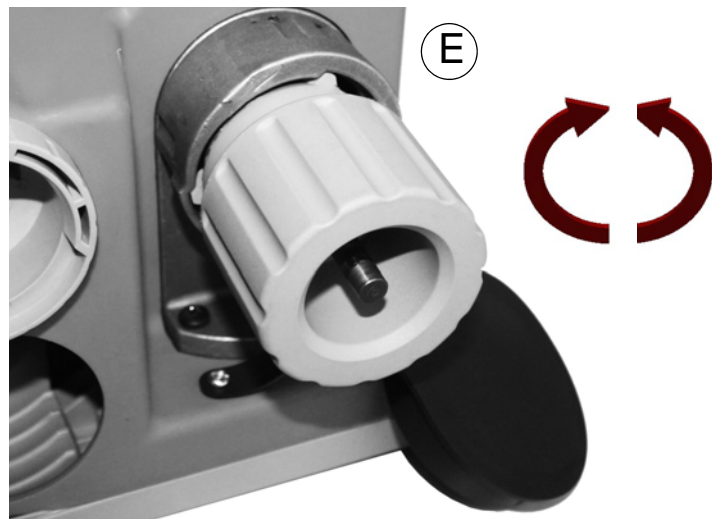
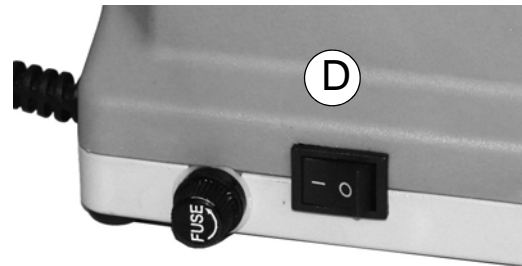
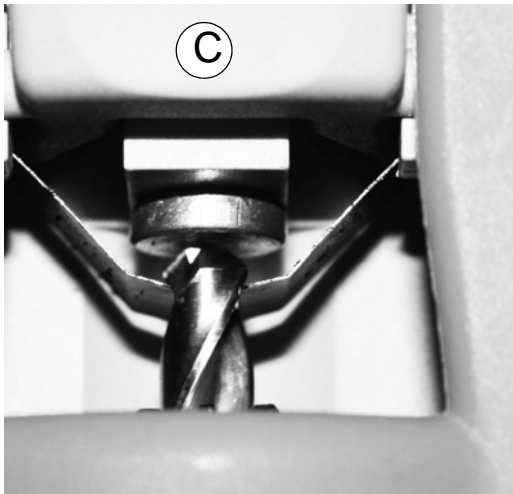
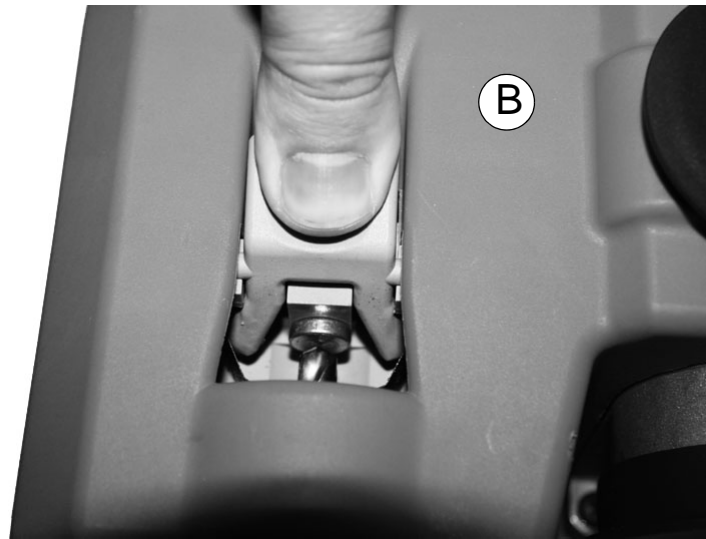

→ A continuación, cierre de nuevo las aberturas con las tapas de protección y desenchufe el equipo.





5 Mantenimiento

5.1 Preparación

¡ADVERTENCIA!

Trabaje solo en la afiladora de brocas si el enchufe de red se retiró.



5.2 Sustitución de la muela abrasiva

- Destornille el tornillo hexagonal. El tornillo se suelta en sentido antihorario (rosca a la derecha normal).
- Saque la muela abrasiva del árbol tirando de ella con la mano. Si la muela abrasiva no pudiera sacarse a mano, es porque se ha acumulado polvo abrasivo entre el árbol y el orificio de la muela abrasiva, el cual puede ablandarse con un poco de aceite.

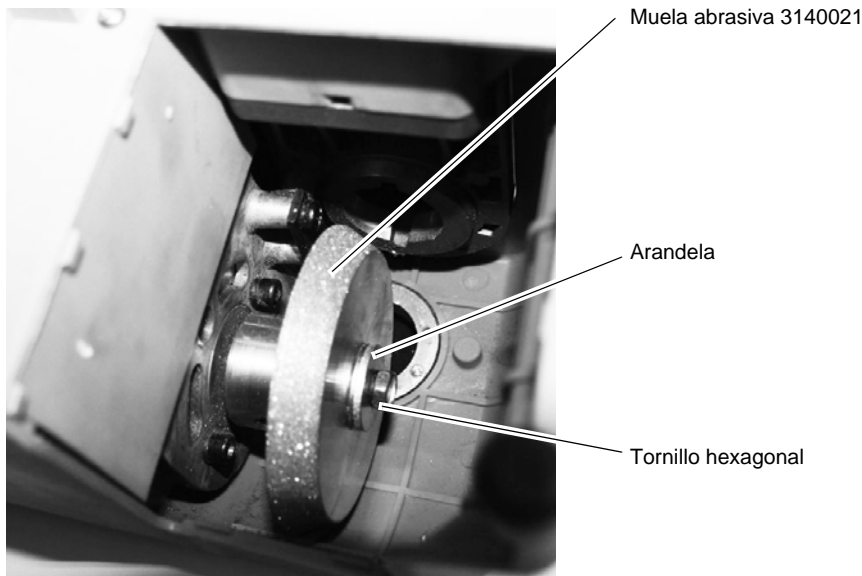

- Su distribuidor especializado se encargará de subsanar los defectos.

¡ATENCIÓN!

El uso de disolventes provoca daños a la afiladora de brocas.
Utilice únicamente productos de limpieza suaves.



5.3 Corrección de fallos

Error	Causa/ Efectos posibles	Solución sugerida
El aparato no funciona	<ul style="list-style-type: none"> • Fusible defectuoso 	<ul style="list-style-type: none"> • Sustitución del fusible para corrientes débiles 2A
La broca no se reafila correctamente	<ul style="list-style-type: none"> • Muela abrasiva desgastada 	<ul style="list-style-type: none"> • Sustituir la muela abrasiva



6 Ersatzteile - Spare parts

6.1 Ersatzteilzeichnung - Drawing spare parts - GQ-D13



Abb.6-1: Ersatzteilzeichnung - Drawing spare parts GQ-D13

6.1.1 Ersatzteilliste - Spare part list - GQ-D13

Pos.	Bezeichnung	Designation	Menge	Artikelnummer
			Qty.	Item no.
1	Gehäuse oben	Top Housing	1	031400201
2	Klemmtaster	Clamping button	1	031400202
3	Schraube	Screw	2	
4	Federblatt	Spring leaf	2	031400204
5	Schraube	Screw	2	
6	Endpunkt	Terminal	1	031400206

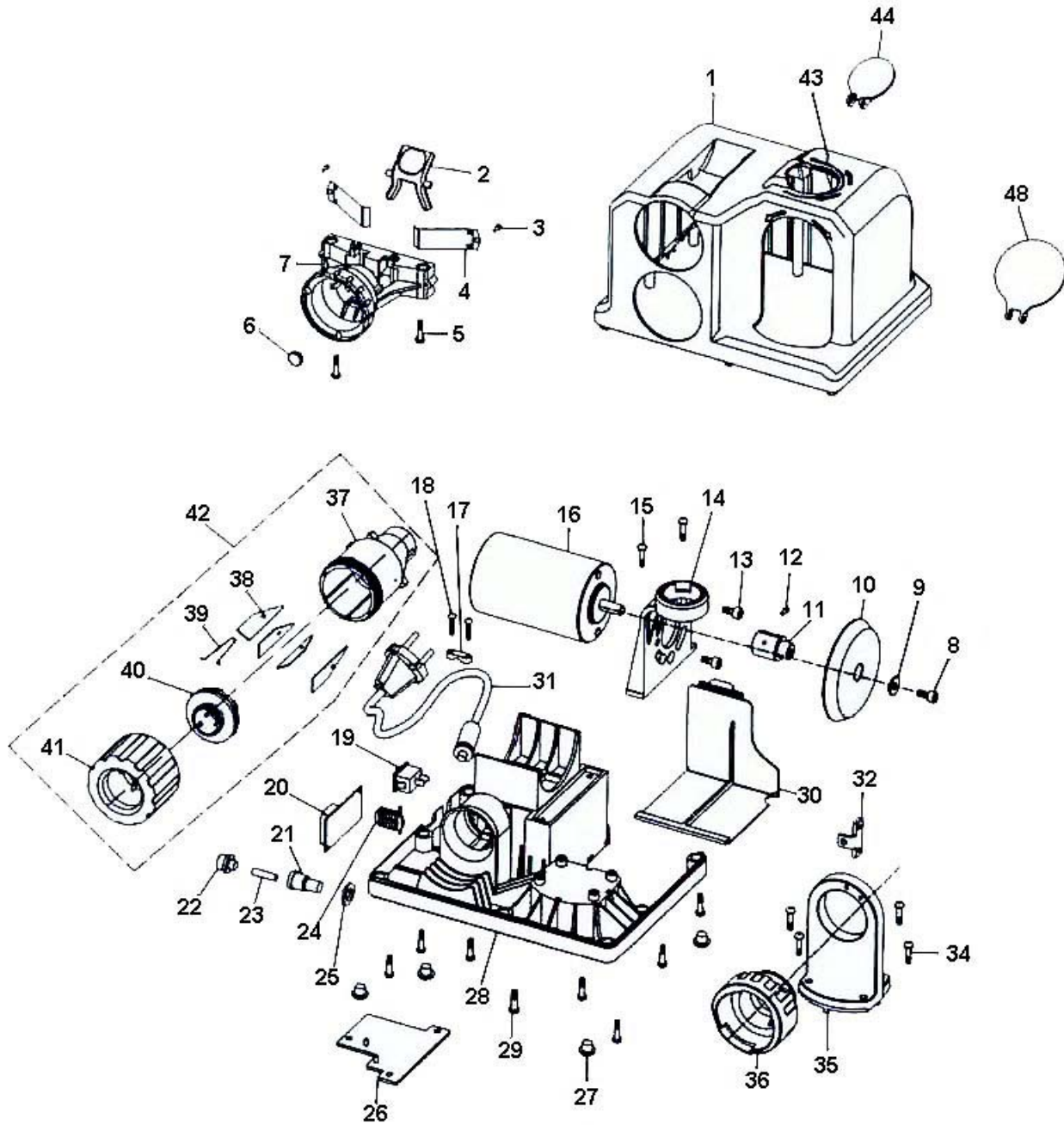

Pos.	Bezeichnung	Designation	Menge	Artikelnummer
			Qty.	Item no.
7	Befestigungsregal	Fixing shelf	1	031400207
8	Schraube	Screw		
9	Scheibe	Washer	1	
10	Schleifscheibe	Grinding Wheel	1	3140021
11	Wellenzapfen	Shaft extension	1	0314002011
12	Schraube	Screw	1	
13	Schraube	Screw		
14	Stellungsring	Positioner	1	0314002014
15	Schraube	Screw		
16	Motor	Motor	1	0314002016
17	Klemmbügel Kabel	Wire Restraining	1	0314002017
18	Schraube	Screw		
19	Ein-Aus Schalter	ON-OFF switch	1	031400201S1
20	PCB	PCB	1	031400201A1
21	Sicherungsgehäuse	Fuse block	1	0314002021
22	Mutter für Sicherung	Nut for fuse	1	0314002022
23	Feinsicherung	Fuse	1	031400201F1
24	induktiver Blindwiderstand	Inductance	1	031400201L1
25	Klemmmutter für Sicherungsblock	Locknut for fuse block	1	0314002025
26	Abdeckung	Cover	1	0314002026
27	Gummifuß	Cushion	4	0314002027
28	Gehäuse unten	Base	1	0314002028
29	Schraube	Screw	11	
30	Staubschutzdeckel	Dust cover	1	0314002030
31	Anschlusskabel	Cord	1	0314002031
32	Anschlusskonsole	Connector Board	1	0314002032
34	Schraube	Screw	4	
35	Konsole	Console	1	0314002035
36	Stützsockel	Stand socket	1	0314002036
37	Stellungsring für Klemmstreifen	Positioner for blade	1	0314002037
38	Halter Klemmung	Blade Holder	6	0314002038
39	Stahlfeder	Steel Spring	6	0314002039
40	Druckring	Transition Tube	1	0314002040
41	Klemmmutter	Locknut	1	0314002041
42	Klemmhalter vollständig (beinhaltet 35,36,37,38,39)	Tool holder complete (Includes 35,36,37,38,39)	1	0314002042
43	Führungsring	Guide ring	1	0314002043
44	Abdeckkappe oben	Cover above	1	0314002044
48	Abdeckkappe unten	Cover below	1	0314002048

6.2 Schaltplan - Wiring diagram

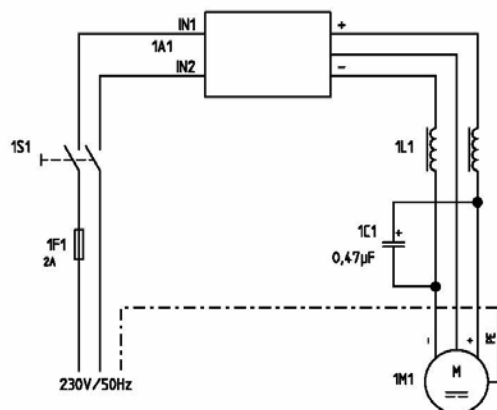

Pos.	Bezeichnung	Designation	Menge	Artikelnummer
			Qty.	Item no.
1S1	Schalter Ein-Aus	Switch On-Off	1	031400201S1
1F1	Feinsicherung 2A - 250V	Fuse 2A - 250V	1	031400201F1
1M1	Motor	Motor	1	03140020M1
1L1	induktiver Blindwiderstand	Inductance	1	031400201L1
1C1	Kondensator	Condenser	1	031400201C1
1A1	PCB	PCB	1	031400201A1



7 Anexo

7.1 Derechos de propiedad

Quedan reservados los derechos de autor de esta documentación. También quedan reservados los derechos derivados de ello, especialmente los de la traducción, reimpresión, toma de imágenes, radioemisión, reproducción por medios foto-mecánicos o similares y grabación en sistemas de procesamiento de datos, ya sea de modo parcial o total.

Reservadas las modificaciones técnicas sin previo aviso.

7.2 Reivindicaciones en concepto de garantía por causa de deficiencias / garantía

El fabricante del producto, la empresa OPTIMUM GmbH, Robert-Pfleger-Straße 26, D-96103 Hallstadt, no concede garantías adicionales más allá de las reivindicaciones en concepto de garantía por causa de deficiencias legales por parte del comprador frente al vendedor, a menos que se encuentren listadas aquí o hayan sido confirmadas en el marco de una regulación contractual individual.

- El procesamiento de una reivindicación en concepto de garantía o responsabilidad se realiza a elección de la empresa OPTIMUM GmbH bien directamente con la empresa OPTIMUM GmbH bien a través de uno de sus comerciantes.
Los productos defectuosos o con partes defectuosas se reparan o se substituyen por otros sin defectos. Los productos substituidos pasan a ser de nuestra propiedad.
- El requisito para las reivindicaciones en concepto de garantía o responsabilidad es la entrega de un comprobante de compra original editado a máquina en el que se haga constar la fecha de la compra, el tipo de la máquina y, de corresponder, el número de serie. Sin la presentación de un comprobante de compra original no se brindará prestación alguna.
- Quedan excluidas de las reivindicaciones en concepto de garantía o responsabilidad las faltas que se hayan originado por las siguientes causas:
 - empleo del producto fuera de las posibilidades técnicas y de uso fuera de lo prescrito, especialmente en el caso de sometimiento a esfuerzo del producto;
 - manejo incorrecto por propia culpa o por inobservancia de nuestras instrucciones de servicio;
 - manejo negligente o incorrecto y empleo de combustibles inapropiados;
 - modificaciones o reparaciones no autorizadas;
 - emplazamiento y puesta a seguro de la máquina insuficientes;
 - inobservancia de los requisitos para la instalación y las condiciones de empleo;
 - descarga atmosférica, sobre tensión y caída de rayo así como efectos de productos químicos.
- Tampoco son motivo de reivindicaciones en concepto de garantía o responsabilidad los siguientes casos:
 - piezas desgastadas y piezas que hayan de pasar por un desgaste normal y acorde a las prescripciones como, por ejemplo, correas trapezoidales, cojinetes de bolas, luminarias, filtros, juntas, etc.
 - errores de software no reproducibles
- Las prestaciones que la empresa OPTIMUM GmbH o uno de sus ayudantes en el cumplimiento de estas prestaciones en el marco de una garantía adicional no suponen ni el reconocimiento de una falla ni el reconocimiento de un caso en que las prestaciones sean obligatorias. Estas prestaciones no merman ni interrumpen el plazo de vigencia de la garantía.
- El distrito judicial para comerciantes es Bamberg.
- Caso que uno de los acuerdos anteriores quede completa o parcialmente inválido y/o carezca de validez, se acuerda lo que más se aproxime a la voluntad de quien concede la garantía y permanezca en el marco de los límites de la garantía y responsabilidad determinados por el presente contrato.



7.3 Indicación relativa al modo de hacer los desechos / posibilidades de reutilización de materiales:

Por favor deseche su aparato preservando el medio ambiente. No arroje los desechos al medio ambiente, hágalo de un modo técnicamente correcto.

Por favor, no tire simplemente el embalaje y posteriormente el aparato que haya concluido su vida útil, elimínelos de acuerdo con las regulaciones de su ciudad o ayuntamiento o bien según las directrices de la empresa encargada de procesamiento y eliminación de desechos.

7.3.1 Puesta fuera de servicio

¡PRECAUCIÓN!

Los aparatos que hayan cumplido su vida útil han de ponerse inmediatamente y de un modo técnicamente correcto fuera de servicio a fin de evitar que en el futuro se empleen indebidamente así como el peligro que suponen para el medio ambiente o para las personas



- Retire el enchufe o la clavija de red.
- Seccione el cable de conexión.
- Retire del aparato viejo todos los combustibles contaminantes.
- Si el aparato tuviera pilas y acumuladores, retírelos.
- En caso de ser necesario, desmonte la máquina en grupos constructivos y elementos manejables a mano y reciclables.
- Lleve los componentes de la máquina y los combustibles utilizados a los lugares de eliminación previstos en cada caso.

7.3.2 Eliminación del embalaje de aparatos nuevos

Todos los materiales y medios de embalaje empleados en la máquina son reciclables y por principio general deben entregarse a los lugares de reutilización de materiales. La madera empleada para el embalaje puede entregarse a una planta de desechos o reciclado. Los elementos del embalaje de cartón pueden seccionarse y entregarse al lugar de colecta de papel viejo. Las láminas son de polietileno (PE) y las piezas de acolchado de poliestireno (PS). Estos materiales pueden reutilizarse tras ser procesados siempre que se entreguen a una planta de recogida de materiales reciclables o a la empresa de desechos pertinente. Entregue los restos del embalaje tras haber hecho la separación por materiales de modo que puedan suministrarse directamente a la planta de reciclado.

7.3.3 Eliminación del aparato usado

INFORMACIÓN

En su propio interés y en interés del medio ambiente observe que todos los componentes de la máquina se desechen a través de las vías para ello previstas y autorizadas.

Por favor, observe que los aparatos eléctricos contienen numerosos materiales reutilizables así como componentes nocivos para el medio ambiente. Coopere a que estos componente puedan desecharse por separado y de un modo técnicamente correcto. En caso de dudas comuníquese con el departamento de procesamiento y eliminación de basura de su ayuntamiento. Para la preparación acaso sea necesario también solicitar la ayuda de una empresa especializada en la eliminación de desechos.



7.3.4 Eliminación de los componentes eléctricos y electrónicos

Al desechar los componentes eléctricos proceda de un modo técnicamente correcto y de acuerdo con las normativas legales vigentes.

El aparato contiene componentes eléctricos y electrónicos y no debe eliminarse con la basura doméstica. Según la normativa europea 2002/96/CE relativa a los aparatos eléctricos y electrónicos usados y su aplicación en el derecho nacional, las herramientas eléctricas y las máqui-



nas eléctricas que han concluido su vida útil han de recogerse por separado y entregarse a una planta de reutilización preservadora del medio ambiente.

Como explotador de la máquina, Ud. es responsable de solicitar información sobre el sistema autorizado de recogida y eliminación vigente en su emplazamiento.

Por favor, observe que la eliminación de las pilas y/o los acumuladores debe llevarse a cabo de un modo técnicamente correcto y de acuerdo a las prescripciones legales. Arroje a los contenedores de recogida de los comercios o de las empresas municipales de desechos solamente los acumuladores descargados.

7.4 Eliminación a través de recogida municipal

Eliminación de equipos eléctricos y electrónicos

(De aplicación en los países de la Unión Europea y en otros países europeos con un sistema selectivo de recogida de residuos para estos aparatos).

El símbolo colocado sobre el producto o sobre su embalaje indica que este producto no debe tratarse como basura doméstica normal, sino que debe entregarse a un centro de recogida para el reciclaje de aparatos eléctricos y electrónicos. Con su contribución a la adecuada eliminación de este producto está Ud. protegiendo el medio ambiente y la salud de sus conciudadanos. Una incorrecta eliminación de residuos pone en peligro el medio ambiente y la salud. El reciclaje de los materiales contribuye a aminorar el consumo de materias primas. Puede solicitar más información sobre el reciclaje de este producto en su ayuntamiento, en las empresas municipales de eliminación de residuos o en el establecimiento donde adquirió el producto.



7.5 RoHS , 2002/95/CE

El icono que presenta el producto o su embalaje indica que el producto se corresponde a la directiva europea 2002/95/CE.



7.6 Seguimiento del producto

Estamos obligados a efectuar un seguimiento de nuestros productos incluso después de la entrega.

Rogamos nos comunique los detalles de especial interés para nosotros:

- Datos de ajuste modificados
- Experiencia con la afiladora de brocas, que resulta importante para otros usuarios
- Fallos repetidos

Optimum Maschinen Germany GmbH

Dr.-Robert-Pfleger-Str. 26

D-96103 Hallstadt

Fax +49 (0) 951 - 96 555 - 888

Email: info@optimum-maschinen.de



7.7 Declaración CE de conformidad

según la Directiva sobre máquinas 2006/42/CE Anexo II 1 A

El fabricante / Optimum Maschinen Germany GmbH
El distribuidor: Dr.-Robert-Pfleger-Str. 26
D- 96103 Hallstadt

declara por la presente que el siguiente producto

Denominación de producto: Afiladora de brocas

Denominación de tipo: GQ-D13

Número de serie: _ _ _ _ _

Año de construcción: 20__

afiladora de brocas para reafilar brocas espirales hasta 13 mm que cumple con todas las especificaciones establecidas por la directiva 2006/42/CE mencionada más arriba, así como las demás directivas consideradas (mencionadas más abajo), incluidas las modificaciones vigentes al momento de la redacción de esta declaración. Fueron consideradas las siguientes directivas de la UE:

Directiva CEM 2004/108/CE, Directiva sobre la baja tensión 2006/95/CE, Directiva RoHS 2011/65/EU

Se cumplen los objetivos de seguridad establecidos en la directiva CE 2006/95/CE.

Se han observado las siguientes normas armonizadas:

EN 55014-1:2006 Compatibilidad electromagnética - Exigencias a aparatos domésticos, herramientas eléctricas y aparatos eléctricos similares - Parte 1: emisión de interferencias (CISPR 14-1:2005)

EN 55014-2:1997/A1:2001 Compatibilidad electromagnética - Exigencias a aparatos domésticos, herramientas eléctricas y aparatos eléctricos similares - Parte 2: resistencia a interferencias; norma de familia de productos (CISPR 14-2:1997/A1:2001)

EN 60204-1:2006/AC:2009 Seguridad de máquinas - Equipamiento eléctrico de máquinas - Parte 1: Requerimientos generales (CEI 60204-1:2005/A1:2008)

EN 60204-1:2006/AC:2010 Seguridad de máquinas - Equipamiento eléctrico de máquinas - Parte 1: Requerimientos generales (CEI 60204-1:2005 (modificada))

EN 61029-2-4:2011 Seguridad de herramientas eléctricas transportables accionadas por motor - Parte 2-4: Exigencias particulares para rectificadoras de banco (IEC 61029-2-4:1993 (modificada) + A1:2001 (modificada))

EN ISO 12100:2010 Seguridad de máquinas - Guía para el diseño general - Evaluación y reducción de riesgos (ISO 12100:2010)

EN 50581:2012 Documentación técnica para la evaluación de equipos eléctricos y electrónicos en relación con la limitación de sustancias peligrosas

Responsable de la documentación: Kilian Stürmer, Teléfono: +49 (0) 951 96555 - 800

Dirección: Dr.-Robert-Pfleger-Str. 26
D- 96103 Hallstadt

Kilian Stürmer
(Gerente)

Hallstadt, 12 de diciembre de 2013

